



Aurèle Duda

Petite Suite de pliages de papier

Commande de la Cité musicale-Metz

Le Violoncelle
La Clarinette basse
La Harpe
Le Trombone à coulisse
Les Timbales

À partir de 10 ans.

Modèles d'origami créés par Aurèle Duda pour la Cité musicale-Metz
<https://www.citemusicale-metz.fr/>

Retrouvez des vidéos tutorielles des ces pliages sur le site de la Cité musicale-Metz
<https://www.citemusicale-metz.fr/education-mediation/les-actions-citoyennes/culture-chez-vous>

Diagrammes dessinés et publiés par l'auteur sous licence CC BY-NC-ND 3.0 FR
<https://creativecommons.org/licenses/by-nc-nd/3.0/fr/>
Version : 1593702593

Aurèle Duda est artiste et maker, spécialisé notamment dans l'origami.
<https://aureleduda.com>
contact@aureleduda.com

Coordinatrice de projet : Marie Lachaux

Merci aux musiciens de l'Orchestre national de Metz qui ont apporté leurs regards et les musiques additionnelles des vidéos.

Solfège du plieur

La notation de l'origami sous forme de diagramme représente les différentes formes que prend la feuille avant de devenir l'objet désiré. Chaque étape contient des plis à effectuer ; la suivante montre le résultat, accompagné d'indications nouvelles. Comparer deux étapes successives est indispensable pour comprendre les plis à réaliser.

La réalisation de chaque étape est nécessaire pour aboutir au modèle achevé.

Quelques symboles standardisés indiquent les types de plis et les points de repères. En vous référant à ce petit mémento, vous pourrez décoder ces diagrammes et probablement bien d'autres.

Les Plis

Pli Vallée, ou en creux, ou vers l'avant (pointillé simple). La flèche peut donner des repères visuels.

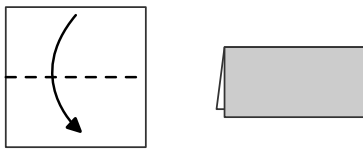

Pli Montagne, ou en crête, ou vers l'arrière (pointillé composé).

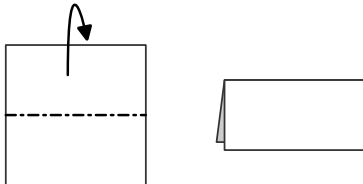

Marquer en pliant puis dépliant. le pli créé devient un repère pour d'autres plis. Souvent sans flèche pour alléger le dessin.

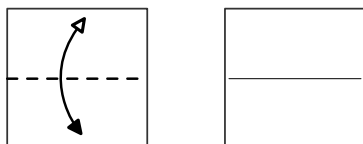

Inverser, Enfoncer, pousser le papier vers l'intérieur ou l'extérieur. Action plus complexe, généralement prépliée.

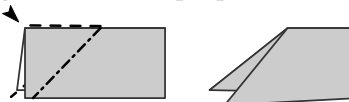

Déplacer pour **insérer, ouvrir, dégager**. L'étape suivante indique le résultat de l'action.

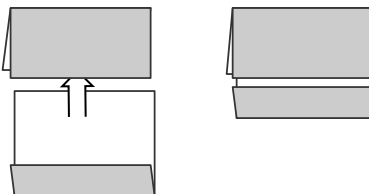

Pli en Zig-zag, un pli montagne suivi d'un pli en vallée pour former un Z.

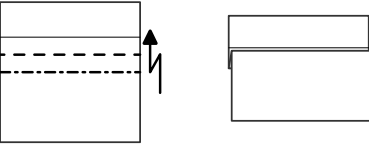

Les Repères

Les deux points indiquent que le pli divise un angle en deux (en **bissectrice**).

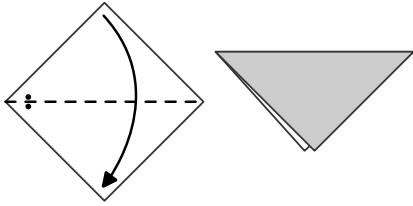

Le pli passe par un ou plusieurs **repères**. (La flèche éventuelle indique juste un mouvement).

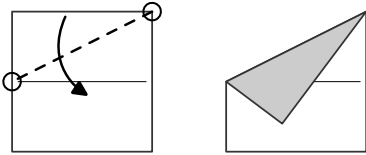

Le pli conduit **un point sur un autre**. (ici le pli est en plus à angle droit : il replie un bord de la figure sur lui-même).

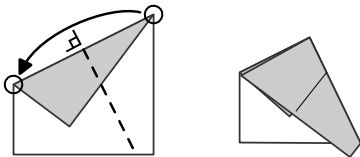

Changements de vue

Retourner la feuille. **Recto** (face colorée) et **Verso** (face blanche). On rappelle parfois la couleur à mettre au-dessus pour commencer par \ominus ou \oplus .

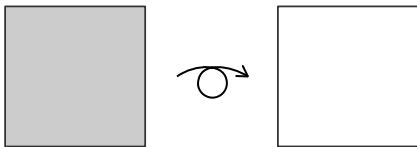

Pivoter la feuille (pour changer d'angle de vue).

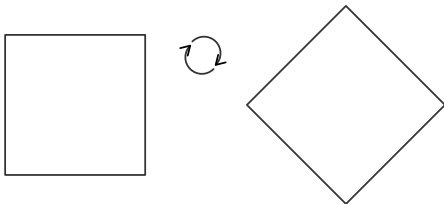

Répétitions

Répéter une ou plusieurs actions, présentes dans l'étape ou dans les étapes précédentes. Les traits indiquent le nombre de répétitions.

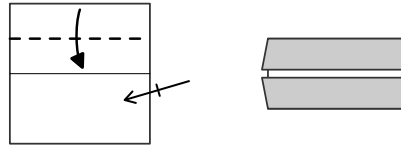

Répéter les étapes numérotées précédentes.

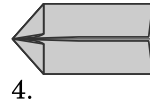
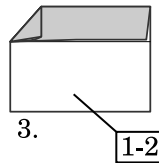
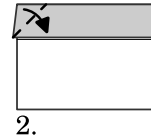
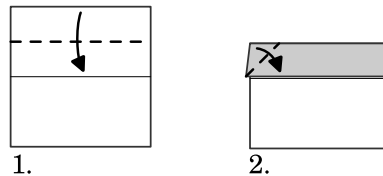

Regarder selon un **Point de vue** particulier. Les schémas au-dessus aident à comprendre la forme.

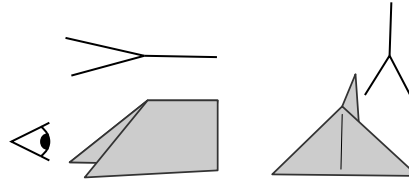

Vue agrandie. Les étapes suivantes montrent plus précisément une partie du modèle.

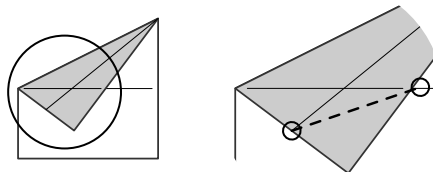

Commande de la Cité musicale-Metz
Petite Suite de pliages de papier

Aurèle Duda
Juin 2020

I. Le Violoncelle

Utilisez la moitié d'un carré de 21cm de côté minimum. Pour un premier pliage, préférez un papier assez grand.

Introduction

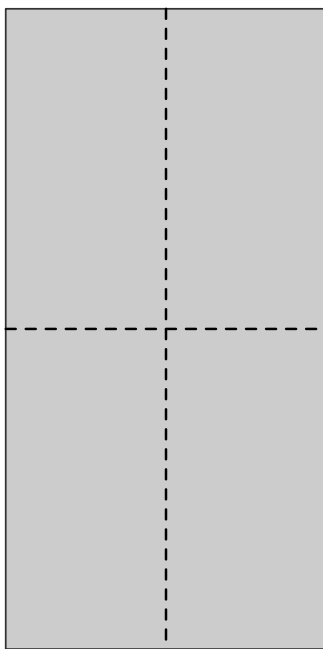

i.

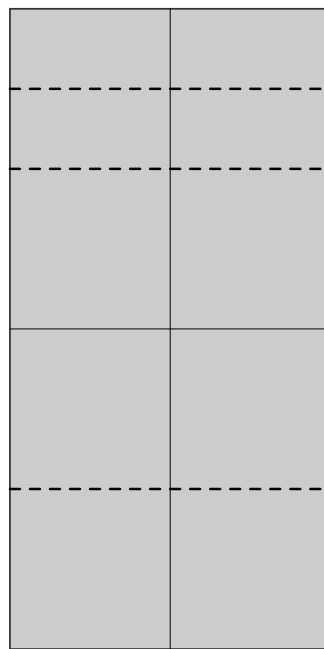

ii.

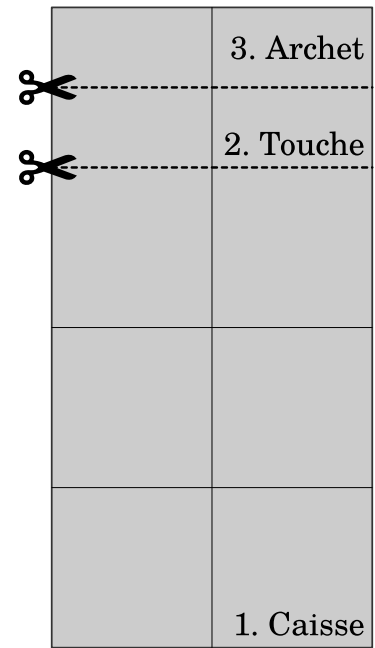

iii.

A. Caisse

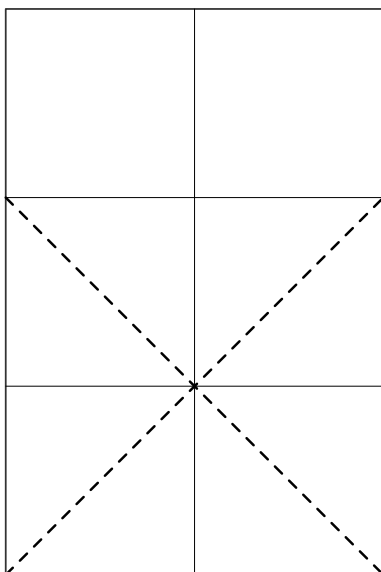

1.

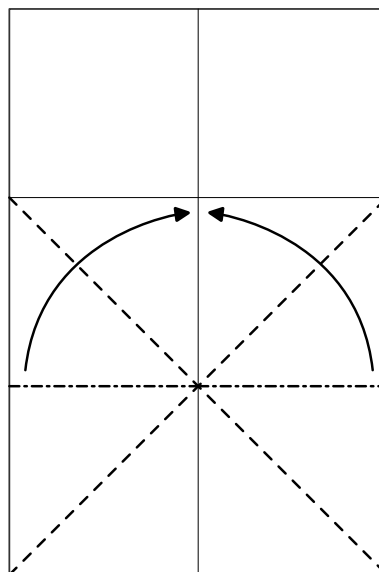

2.

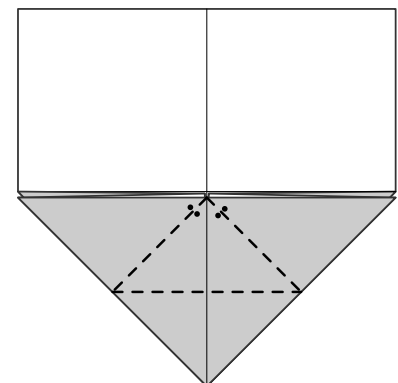

3.

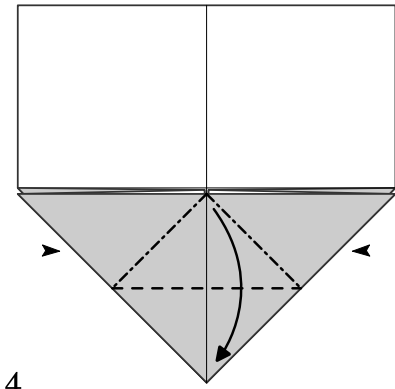

4.

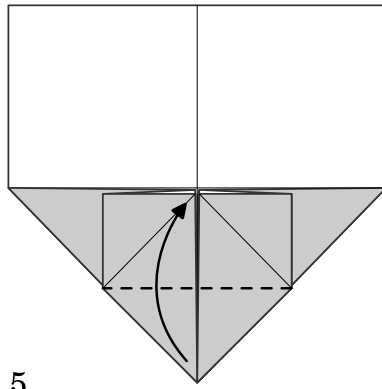

5.

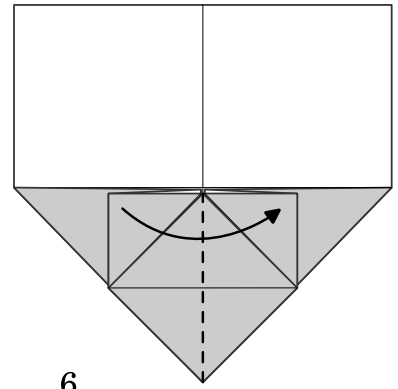

6.

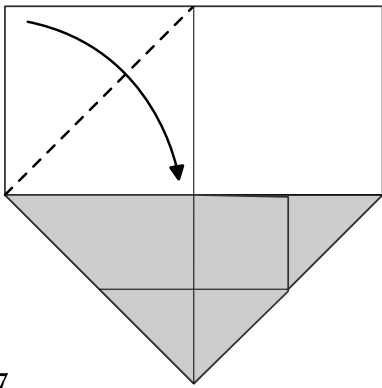

7.

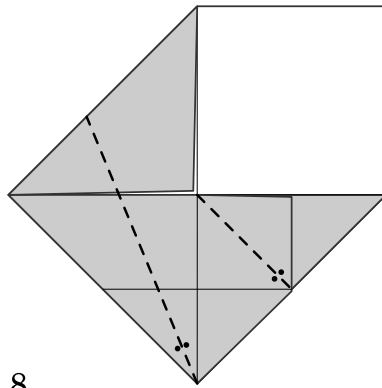

8.

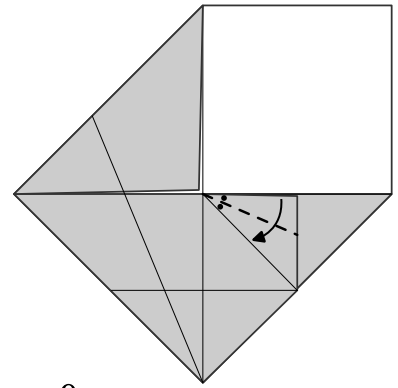

9.

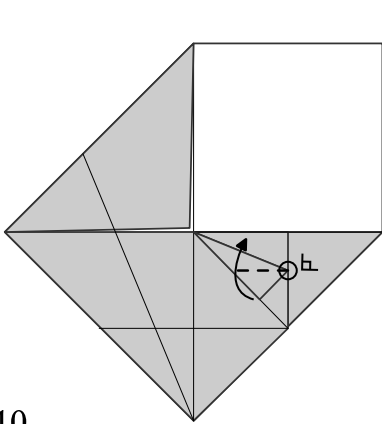

10.

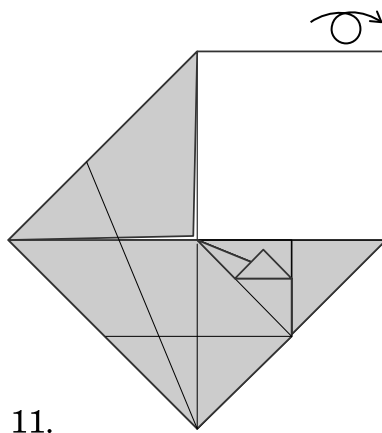

11.

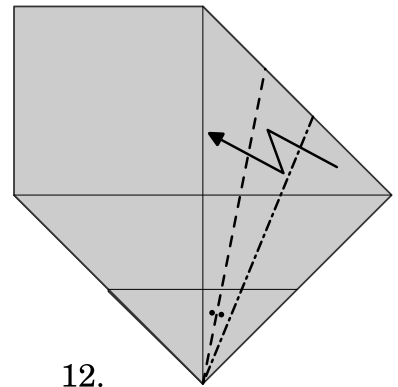

12.

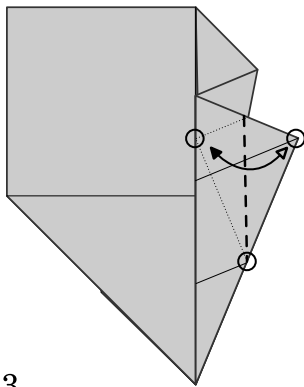

13.

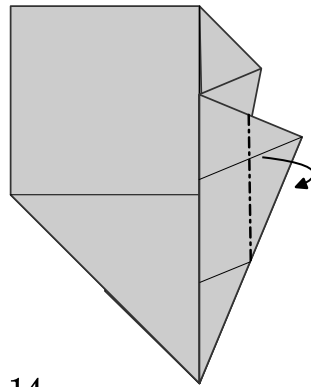

14.

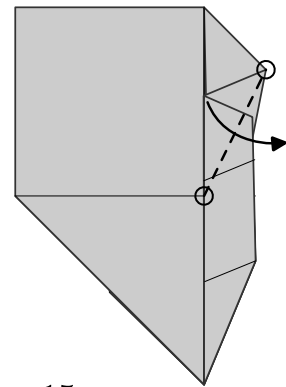

15.

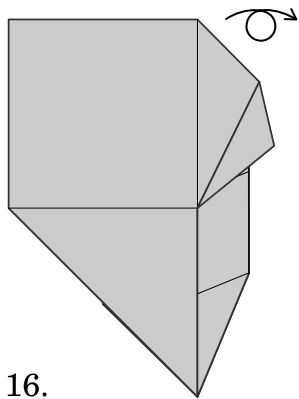

16.

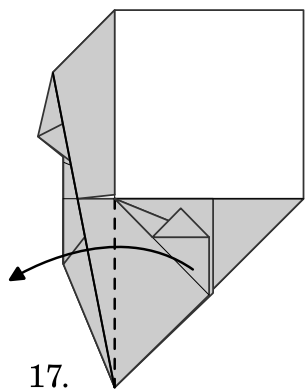

17.

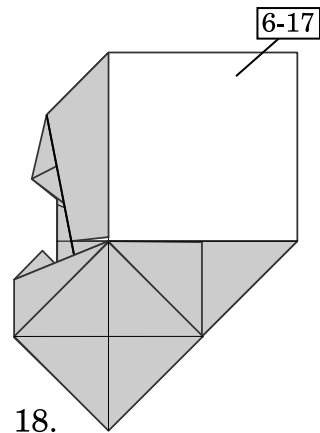

18.

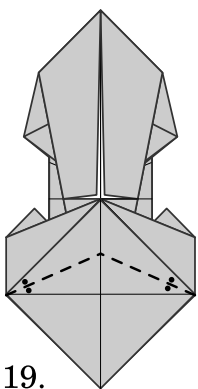

19.

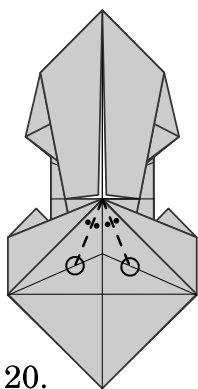

20.

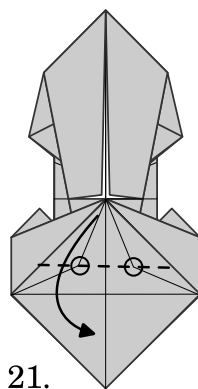

21.

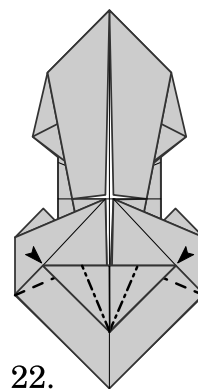

22.

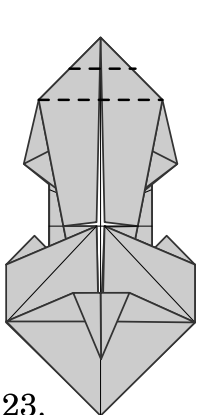

23.

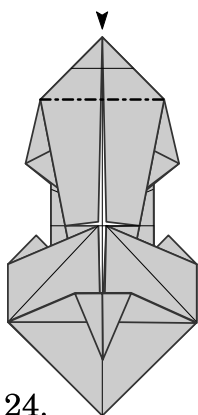

24.

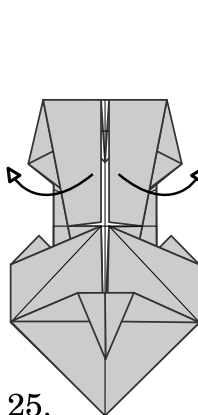

25.

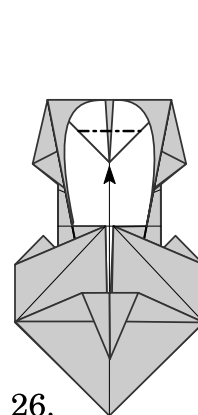

26.

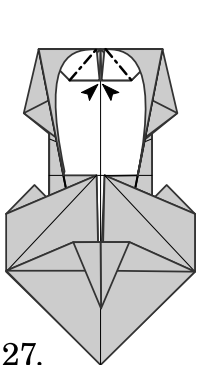

27.

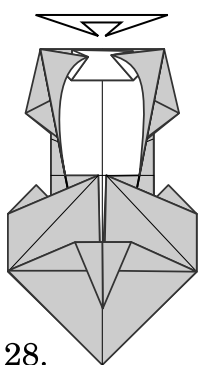

28.

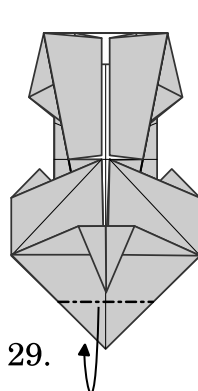

29.

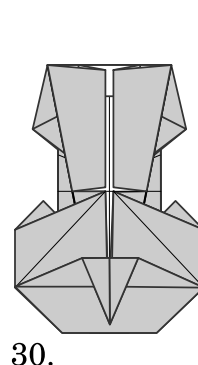

30.

B. Touche

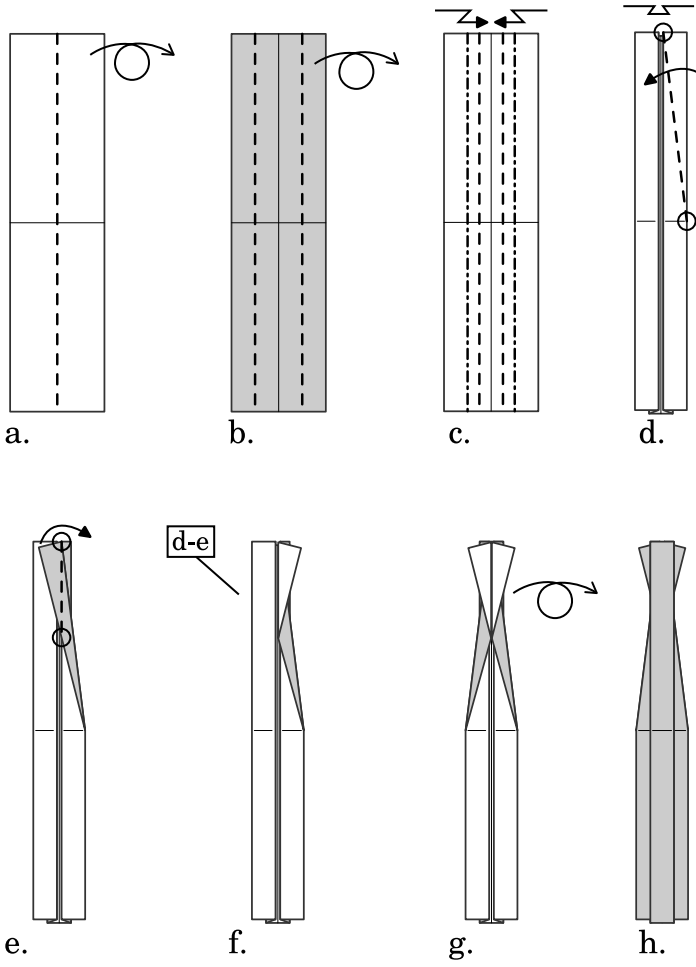

C. Archet

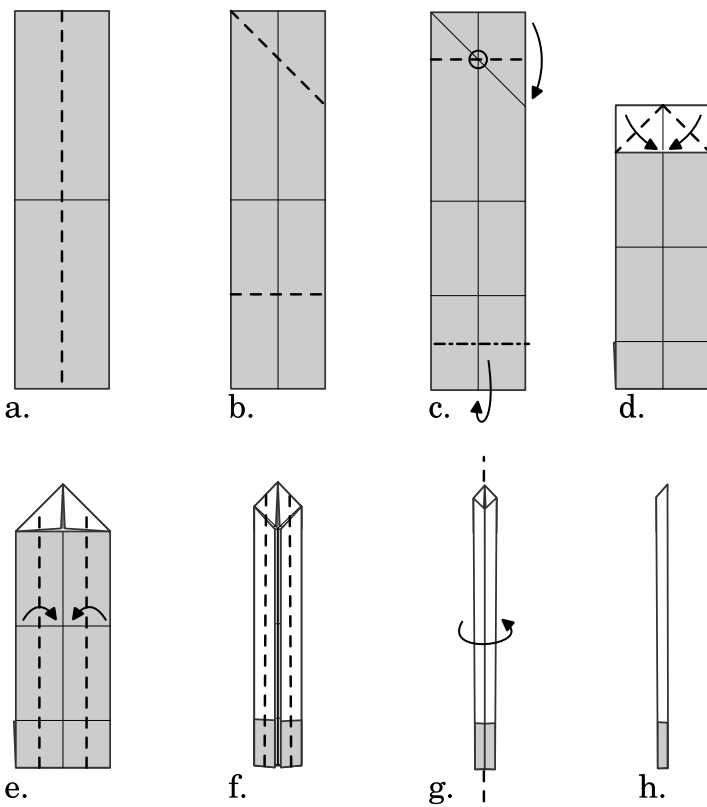

Montage

